



MERCEDES

ZUBEHÖR

ACCESSORIES





ULLSTEIN
CONCEPTS
GMBH

Sehr geehrter Interessent,

als Unternehmen mit 30-jähriger Markterfahrung, präsentiert Ihnen die Firma Ullstein Concepts auf den folgenden Seiten eine Auswahl ihres umfangreichen Sortimentes an Fahrzeugzubehör. Wir wünschen Ihnen viel Spaß beim Blättern!

Sie wünschen mehr Information oder suchen ein anderes Produkt?

Als dynamisches Internetunternehmen stellen wir Ihnen unser gesamtes Angebot für Ihre Mercedes X-Klasse Modelle in unserem Online-Shop zur Verfügung.

Nutzen Sie diesen schnellen und einfachen Weg Ihr Wunschprodukt zu finden!

Ihr Ullstein Concepts Team

The screenshot displays the Ullstein Concepts website interface. At the top, the company logo and contact information are visible. The main navigation bar includes links for 'STARTSEITE', 'KATALOGE', 'SONDERLÖSUNGEN PICKUPS', 'WARENKORB', 'VERSANDKOSTEN', 'FAQ', and 'ÜBER UNS'. The page content is titled 'X-Klasse' and features a grid of product categories: 'Abdeckungen', 'Ladeflächenschutz', 'Schublade', 'Stylingparts', and 'Ladungssicherung'. Each category has a representative image and an 'AUSWÄHLEN' button. A sidebar on the left lists various vehicle models under the 'Mercedes-Benz' section, with 'Ladungssicherung' highlighted. A red arrow points from this sidebar item to the website URL at the bottom of the page.

WWW.ULLSTEINCONCEPTS.COM



STYLINGPARTS

ÜBERROLLBÜGEL | FRONTSCHUTZBÜGEL |
FLANKENSCHUTZROHR | SCHEINWERFER

STYLINGPARTS

aus spiegelpoliertem Edelstahl. Durch eine aufwendige Handpolitur unserer Edelstahlteile inkl. der Schweißnähte wird ein optimaler Korrosionsschutz gewährleistet. Unsere Stylingparts sind crash-getestet und haben eine ABE.

STYLINGPARTS

our portfolio of stylingparts ranges from front guards to clamp lamp brackets. the parts are made from high quality hand polished stainless steel - for a beautiful mirror finish and an exceptional corrosion protection. the computer-aided development provides a perfect fit and design. includes fitting instruction for an easy fitting in 30-60 minutes.



Artikelnummern / Part Numbers

EU Frontbügel 76 mm Edelstahl poliert	204500110
Unterfahrschutzplatte 2 Rohre 42 mm mit Frontbügel 76 mm Edelstahl poliert	204500113
EU Frontbügel 76 mm mit Querrohr 51 mm Edelstahl poliert	204500120
EU Frontbügel 60 mm mit Querrohr 42 mm Edelstahl poliert	204500125
EU-Spoilerschutzrohr 51 mm gerade Edelstahl poliert	204500130
Flankenschutzrohr 76 mm mit Auftritt Edelstahl poliert	204500135
Überrollbügel 60 mm Edelstahl poliert	204500140
EU Frontbügel 76 mm Edelstahl schwarz	204500145
Unterfahrschutzplatte 2 Rohre mit Frontbügel 76 mm Edelstahl schwarz	204500147
EU Frontbügel 76 mm mit Querrohr 51 mm Edelstahl schwarz	204500155
Überrollbügel 60 mm Edelstahl schwarz	204500160



HARDTOP

SAMMITR TL-1



Die Hardtops von Sammitr sind die einzigen Pick-Up-Hardtops, die entsprechend dem Fahrzeug auch aus Stahlblech hergestellt werden. Das Sammitr Top TL-1 zeichnet sich durch ein klassisches funktionales Hardtop-Design mit seitlichen Schiebefenstern, Glasklappen, Seitenklappen aus Blech oder mit geschlossener Seite aus. Durchladehöhe 98 cm.

The hardtops from Sammitr are made of steel. Therefore they are extreme robust. The Sammitr Top TL-1 distinguishes itself with a classic, functional hardtop design. Including sidwise sliding-windows, glass side doors, steel sheet doors or closed side. Aperture height 98 cm.



Beschreibung / description	Artikelnummern / part numbers (XXX = Farbcode / color code)
TL-1 Ausführung mit festen Seitenfenster / fixed side windows	103836TL1XXXX
TL-1 Ausführung mit seitlichen Schiebefenstern / side sliding windows	103840TL1XXXX
TL-1 Ausführung mit Glasklappen / glass side doors	103844TL1XXXX

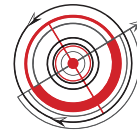

HARDTOP

GREEN-TOP

BY **AEROKLAS**



Hardtop aus doppelter ABS-Hartplastik Schale und vielen serienmäßigen Ausstattungsdetails zum attraktiven Preis-Leistungsverhältnis.

- ✓ Hardtop aus doppeltem ABS-Plastik inkl. Lackierung in Wagenfarbe
- ✓ Heckscheibenheizung
- ✓ optional: Dachreling & Spoiler
- ✓ glatte Kunststoff-Innenfläche
- ✓ Klammerbefestigung
- ✓ Frontschiebefenster
- ✓ Innenraumleuchte



HARDTOP GREEN-TOP

Perfect allround Hardtop out of abs-plastics, in truck colour matched for an absolute fair pricing.

Details: Full interior lining, heated rear window, sliding front window, glass side doors, pop-out window, connection with central locking, optional roof rails.



Beschreibung / description	Artikelnummern / part numbers (XXXX = Farbcode / color code)
Ausführung mit seitlichen Ausstellfenstern / side pop-out windows	103825G1XXXX
Ausführung mit Glasklappen / glass side doors	103825G2XXXX
Ausführung mit geschlossener Seite / closed side	103825G3XXXX
Spoiler passend zum Hardtop Green-Top / spoiler for Green-Top	103825GS
Dachreling passend zum Hardtop Green-Top / roof rails for Green-Top	103825G1DXXXX



MOUNTAIN TOP COVER STYLE EDITION

Mountain Top®
INDUSTRIES APS



DAS ORIGINAL MOUNTAIN TOP IN DER NEUESTEN VERSION STYLE

Mit 35 kg Eigengewicht ist dieses Cover trotz der hohen Belastbarkeit von 75 kg (über Querträger) ein echtes Fliegengewicht. Das spart nicht nur Kraftstoff sondern erleichtert das Handling erheblich. Dank des ausgeklügelten Scharniersystems demontieren und montieren Sie die Abdeckung mit wenigen Handgriffen.

THE ORIGINAL MOUNTAIN TOP IN THE LATEST VERSION STYLE

With a self weight of 35 kg, this cover still has a high load bearing capacity of 75 kg (via crossbars). This does not only save fuel, but makes the handling significantly easier. Thanks to the refined hinge system, the cover can be mounted and dismantled very quickly.

! Das Mountain Top Style jetzt auch mit umlaufender Design-Reling & neuen Relingquerträgern (bis zu 150 kg Belastbarkeit)
The Mountain Top Style now available with new design-rail & new rail-crossbars (up to 150 kg capacity)

Beschreibung / description	Artikelnummern / part numbers (XXX = Farbcode / color code)
Mountain Top Style	124500031
Querträger für Mountain Top Style / cross bars Mountain Top Style	124500040
Mountain Top Style mit Design-Reling / Mountain Top Style with design-rails	124500331
Querträger für Mountain Top Style mit Design-Reling / cross bars Mountain Top Style with design-rails	124500340

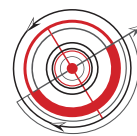

MOUNTAIN TOP ROLL

BLACK & SILVER EDITION

ALUMINIUMROLLO MOUNTAIN TOP ROLL

Das Aluminiumrollo Mountain Top Roll wurde eigens für gehobene Ansprüche an Langlebigkeit und Robustheit entwickelt und bewahrt die vielseitigen Einsatzmöglichkeiten ihres Pickups. Das Rollo ist optional zu ergänzen mit Überrollbügeln, sowie auch Querträgern. In Aluminium Silber oder Aluminium Schwarz eloxiert erhältlich.

The mountain top Roll is a highly functional, retractable tonneau cover made of aluminium. it has multiple locking positions and can be operated with the pull strap.



Artikelnummern / Part Numbers	
Mountain Top Roll silver	124500001
Mountain Top Roll black	124500003
Überrollbügel Mountain Top - Edelstahl poliert / Rollbar stainless steel	124500010
Überrollbügel Mountain Top - schwarz matt / Rollbar black	124500012
Paar Querträger für Mountain Top Roll / Crossbar Mountain Top Roll	124500016



305 mm / 508 mm / 1016 mm



Hochwertige und langlebige LED-Lampen. Mit der hohen Leistungsstärke trotz geringem Energieverbrauch sind diese Lampen die beste Wahl für jede Anwendungsmöglichkeit.

High-quality and long-living LED-lamps. Despite their high capacity their power consumption is low. In conclusion these lamps are the best option for any thinkable situation.

LAMPEN



In unserem Shop finden Sie eine Auswahl von hochwertigen Arbeitslampen und Scheinwerfern.
Visit our shop for a selection of high-quality lamps and headlights.

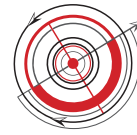

SCHUBLADE

CLASSIC PREMIUM



SCHUBLADE CLASSIC PREMIUM

ist die Beladungslösung, die das Be- und Entladen Ihres Pickups deutlich angenehmer gestaltet. Die Schublade trägt im eingefahrenen Zustand eine Belastung von 450 Kg und im ausgefahrenen Zustand von 250 Kg.

TRUCK BED SLIDE CLASSIC PREMIUM

is our solution for your loading problem, which makes the loading of your pickup a lot more comfortable. the load capacity in a retracted state is 450 Kg, extended it is 250 Kg.



Artikelnummern / Part Numbers

Schublade Classic Premium / sliding tray Classic Premium

2445250P

Montagesatz ohne Bohren - X-Klasse mit werksmäßigen C-Channel-System / installation kit without drilling for X-Class with standard C-Channel System

24452510



SCHUBLADE

WORKS STANDARD



SCHUBLADE WORKS

Das Schubladensystem eröffnet aufgrund seiner Aluminiumbauart viele neue Möglichkeiten zum individuellen Ausbau und Nutzen des Pickup-Laderaums. Die Plattform lässt sich zu 2/3 ausziehen und hat fünf Sicherheitsrastungen. Das neue Entriegelungssystem kann einhändig mit zwei Fingern betätigt werden.

SLIDING TRAY WORKS

this new sliding tray system built of aluminium profiles offers huge possibilities in customizing your truck bed area. The platform can be pulled out to 2/3 with 5 security stops. The new unlock system can be actuated with one hand by two fingers.



	A	B	C	D
Mercedes X-Klasse	1300	1040	1420	90

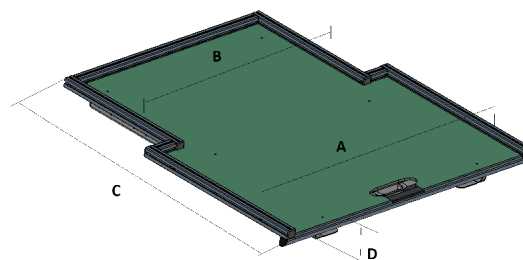

Artikelnummern / Part Numbers

WORKS Schublade Standard / WORKS sliding tray Standard

2445250F

Montagesatz ohne Bohren - X-Klasse mit werksmäßigen C-Channel-System / installation kit without drilling for X-Class with standard C-Channel System

24452510



WORKS PREMIUM

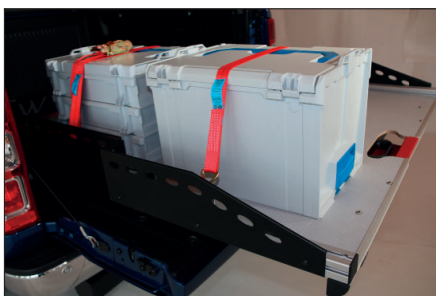
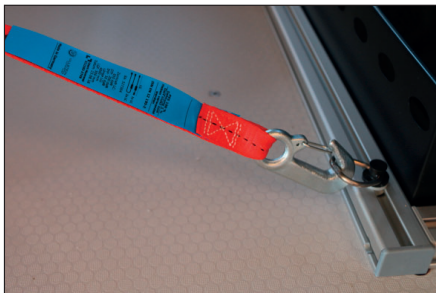

Die Premium Variante unserer WORKS Schublade wird mit weiteren Anbauteilen wie Seitenbleche geliefert. Neben der erweiterten Flexibilität bei der Befestigung wird so ebenfalls die Sicherung der Ladung erhöht. Alle WORKS Schubladen sind vormontiert und werden mit 4 Automotive-Zurrösen geliefert. Die Ösen sind individuell im Aluprofil verschiebbar.

The premium version of our sliding tray includes additional stylish side panels. Beside the increased flexibility while securing the cargo, the protection of the cargo itself increases. All WORKS sliding trays are ready to install and will be delivered with 4 automotive-lashing eyes. These can be placed individually in the alu-profile.

Artikelnummern / Part Numbers

WORKS Schublade Premium / WORKS sliding tray Premium

2445250E

Montagesatz ohne Bohren - X-Klasse mit werksmäßigen C-Channel-System / installation kit without drilling for X-Class with standard C-Channel System

24452510

WORKS KOMponenten-SYSTEM



INDIVIDUALISIERBARES KOMponenten-SYSTEM

Auf Basis der WORKS Schublade, bieten wir eine Vielzahl an Lösungen für fast jede denkbare Anforderung. Die Möglichkeiten reichen von Schiebepplatten auf der Schublade selber, Tischaufbauten, Bugwand zum zusätzlichen Schutz der Rückwand bis zu Gerätehaltern. All die genannten Komponenten können fast unbegrenzt, den Ansprüchen des Kunden entsprechend, individuell kombiniert werden.

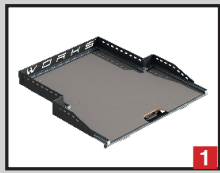

Schiebeplateau



Bugwand Lochblech hoch

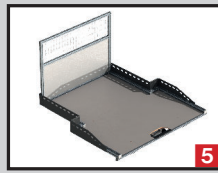

Bugwand Wellgitter hoch

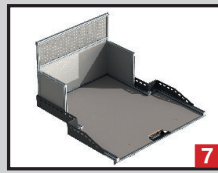

Seitenwand für Bugwand

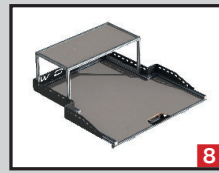

Tisch kurz

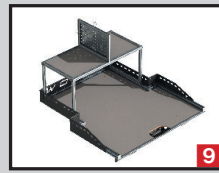

Tisch kurz Trennwand

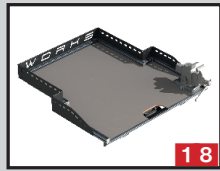

Schraubstock drehbar

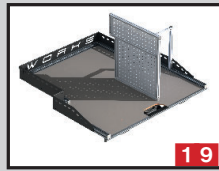

Mitteltrennwand hoch mit Stütze auf Plateau

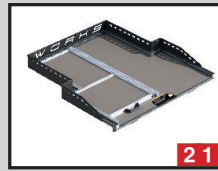

Schiebeplatte links

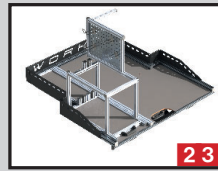

Motorsägenhalter auf Schiebeplatte links, hoch

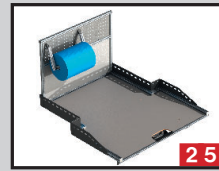

Papierrollenhalter groß

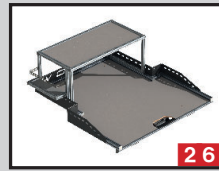

Ablage Tisch seitlich

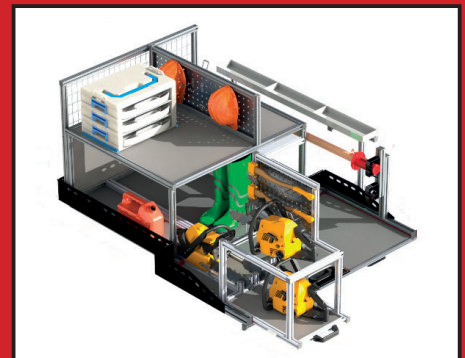
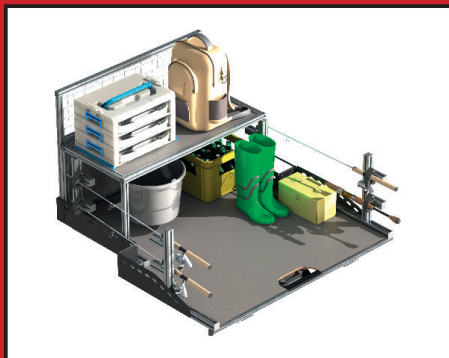
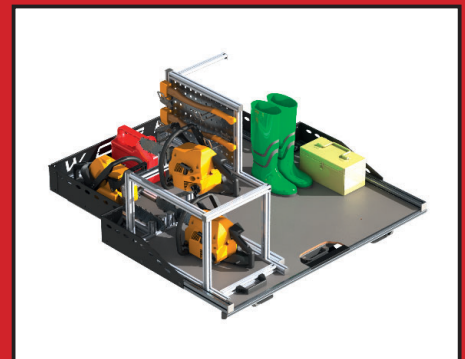
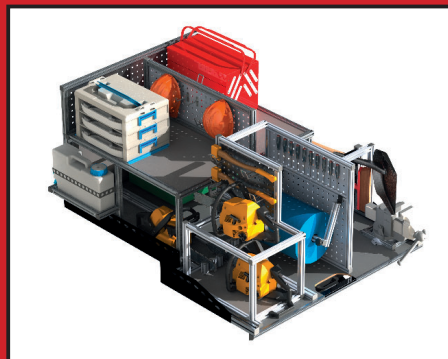

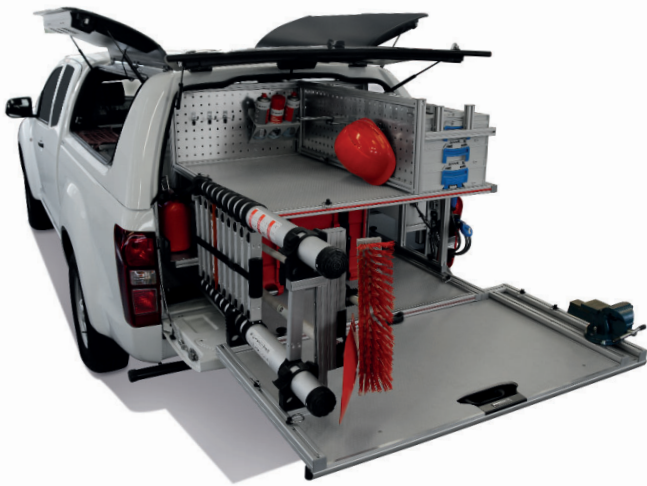
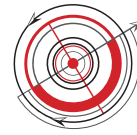

CUSTOMIZABLE COMPONENT-SYSTEM

On the basis of our WORKS sliding tray, we offer you a variety of solutions for almost any requirement you might have. This ranges from additional sliding trays on top of the sliding tray, to tables, to rear walls for additional protection up to equipment brackets. We can combine almost any of the mentioned solutions for our customers. We can customize any sliding tray in correspondence to your specific needs.

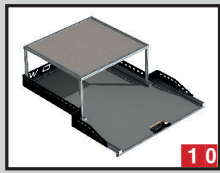

Tisch lang

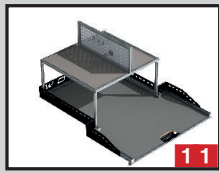

Tisch lang Trennwand

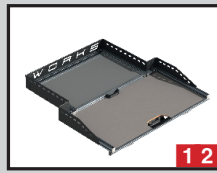

Schiebeplatte mittig kurz

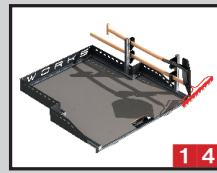

Gerätehalter Universal

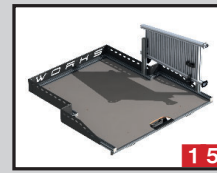

Leiternhalter

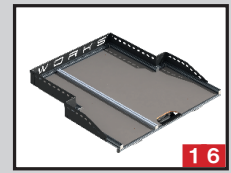

Zusätzliche Führungsschiene



Divider mit Ösen

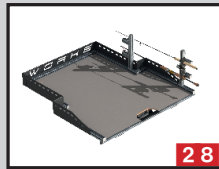

Gerätehalter Fishing

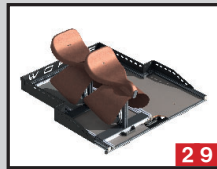

Sattelständer Englisch

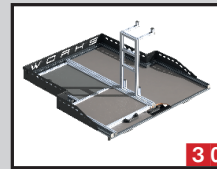

Trensen-Halter-Träger

Beratung und detaillierte
Informationen unter:
solutions@ullsteinconcepts.com
oder + 49 (89) 80 99 02 88 - 0

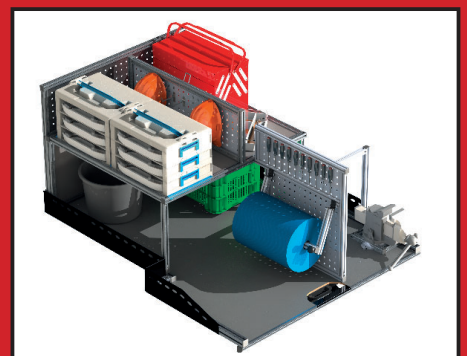
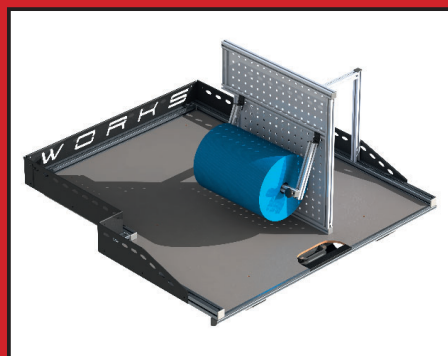
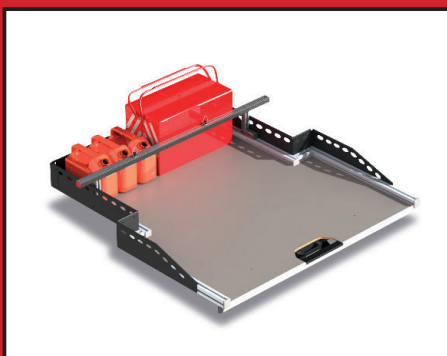
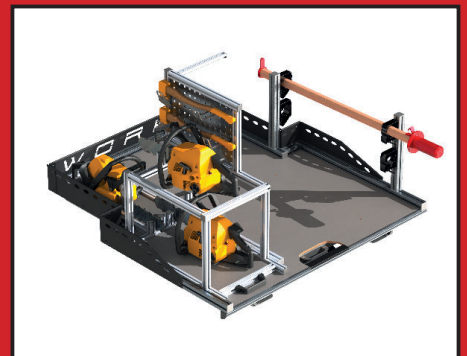
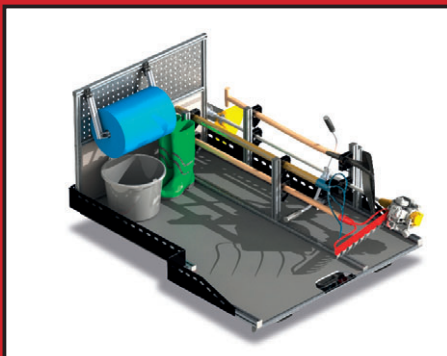

WORKS KOMponenten-SYSTEM INDIVIDUALANFERTIGUNGEN

HANDWERKERAUSRÜSTUNG | WORKER EQUIPMENT

Auf Grundlage des WORKS Komponenten-Systems ist diese Spezialausrüstung, auf die Bedürfnisse des Handwerkers zugeschnitten, entwickelt worden. Die Handwerkerausrüstung bietet mit der Bugwand und dem integrierten Tischmodul ausreichend Platz zum Verstauen von Gerätschaften wie Besen, Schaufel und weiterem Zubehör. Aber auch eine Teleskopleiter kann bei diesem System sicher verstaut und transportiert werden. Am Einsatzort kann die Schublade mit zusätzlichen Stützfüßen zur Verrichtung von z. B. Sägearbeiten am Schraubstock genutzt werden.

This special equipment solution, which has been developed on the basis of the WORKS component-system has been adapted to the specific needs of craftsmanship. This solution offers, with the rear wall and the table, a lot of space to safely store tools, like shovel and broom. Even a telescopic ladder can be stored and transported with this system. At the workplace this sliding tray can be further stabilized with support feet, to make sure that various cutting work can be done properly.



REITERAUSRÜSTUNG | RIDER EQUIPMENT

Die Reiterausrüstung bietet vollste Funktionalität, wenn es um platzsparenden und komfortablen Transport von Reit-sport-Equipment geht. Auf der WORKS Schublade mit der zusätzlichen Schiebepatte können in Kombination mit den sportlichsten Hardtops, zwei Sattelständer Platz zum Verstauen finden. Auch Trensen & Halfter können auf einem passenden Ständer verstaut werden.

The riding equipment solution offers full functionality, when it comes to space-efficient and comfortable transport of riding equipment. Based on the WORKS sliding tray, two saddle holders allow for a safe transport, even with the most sportive hardtops. Bridles and halters can be stored with two fitting holders as well. With the additional slider the whole equipment can be handled in an easy and quick manner.



JAGDAUSRÜSTUNG | HUNTER EQUIPMENT

Die Jagdausrüstung beinhaltet alles, was zum sicheren und gesetzeskonformen Transport einer Jagdausrüstung und des erlegten Wildes benötigt wird. Neben der abschließbaren Waffenschublade kann das erlegte Wild mittels eingebauter Seilwinde und der Rampe auf die Ladefläche gezogen werden. Mit dem Hundekäfig ist dann auch für die sichere Mitfahrt des Jagdhundes gesorgt. Ergänzt wird das Ganze durch eine Wasserversorgung, eine 12V Stromversorgung und eine Außenbeleuchtung.

The hunting equipment solution offers everything, which is needed for the safe and legal transport of hunting equipment including the hunted wild game. The hunted wild can be towed up the ramp onto the truck space, with the installed winch system. On top of the lockable weapon slide a dog cage guarantees the safe transport of the hunting partner. The whole system is complemented with a water- and a 12V power supply and with an exterior lighting.

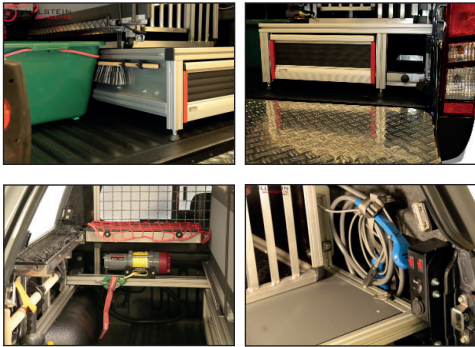

FORSTAUSRÜSTUNG | FORESTER EQUIPMENT

Mit der Forstausrüstung können zwei Waldarbeiter, die komplette Ausrüstung für jede Jahreszeit und jede Tätigkeit, für den Einsatz transportieren. Neben dem Highlight der Mittel-trennwand mit Haltern für 4 Motorsägen, wird mit dem Tisch der vorhandene Platz optimal genutzt um z. B. die Schutzkleidung und weiteres Equipment zu verstauen.

With the forester equipment solution two foresters, their complete equipment for any season and any kind of work in the forest can be send to their work assignment. In addition to the middle-wall with two holders for two chain saws, the table with the other middle-wall allows for an optimum usage of the available space, e. g. to store the protective clothing and more equipment.



In Kooperation mit



Partner im Forst



LADERAUMSCHUTZWANNE OHNE KANTE

ohne Kantenschutz der oberen Pritschenkante - für eine problemlose Montage in Kombination mit unseren Hardtops, Covers und Rollos. Hergestellt aus besonders bruchfestem flexiblem ABS Kunststoff.

PLASTIC BEDLINER

Model underrail - perfect fit with our hardtops and covers. Made from especially break-resistant abs material. the computer-aided development provides a perfect fit of our bedliners.



LADERAUMZUBEHÖR

LADERAUMWANNE OHNE KANTE

HECKKLAPPEN T-LIFT | KANTENSCHUTZ | STAUBOXEN | ANSCHLUSSET HECKKLAPPENSCHLOSS



KANTENSCHUTZ

für linke und rechte Seite sowie separat für die Heckklappe. Die ideale Ergänzung zur Laderaumwanne ohne Kantenschutz. Auch kombinierbar mit der werksseitigen Laderaumwanne.

RAIL CAB

for the left and right truck bed rail as well as for the tail gate. Protect your bed rails and your tailgate from scratches and bumps with these perfect plastic caps and tailgate caps.



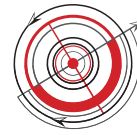

STAUBOXEN

die Stauboxen AERO XL und AERO Trinity sind multifunktionale, extrem robuste Konstruktionen. Beide Boxen lassen sich durch die 90° Öffnung komfortabel bedienen. Die AERO Trinity kann sogar einzeln von beiden Seiten bedient werden, was den Komfort noch einmal deutlich erhöht.



TOOLBOXES

the toolboxes AERO XL and AERO Trinity are multifunctional and very robust constructions. Both boxes can be comfortably be loaded through the box's cover which opens in an 90° angle. In addition to that the AERO Trinity can be loaded von both sides of the truck bed as well. That increases the loading comfort even further.



ANSCHLUSSET ZENTRALVERIEGELUNG HECKKLAPPE

mit diesem Anschlussset gehört das separate manuelle abschließen der Heckklappe der Vergangenheit an. Das Set ist einfach und ohne gesondert Kfz-Kenntnisse zu montieren. Die Montagezeit liegt deutlich unter einer halben Stunde.

with this connection kit you don't need to manually lock the rear flap separately anymore. The set is easy, and without any knowledge in automotive technology, to install. The installation will be done in under 30 minutes.

Artikelnummern / Part Numbers	
Kantenschutz linke und rechte Seite (Kunststoff selbstklebend) / Bed rail cap left & right side - (plastics self-adhesive)	144500030
Kantenschutz Heckklappe (Kunststoff selbstklebend)- / Bed rail cap tailgate (plastics self-adhesive)	144500031
Laderaumwanne ohne Kantenschutz / Bedliner underrail	144500010
Aluminiumauskleidung Alu Liner mit C-Channel / alu bedliner with c-channel	144500017
Aluminiumauskleidung Alu Liner mit C-Channel / alu bedliner without c-channel	144500018

DAS PICK-UP RACK

ist ein massives Trägergestell aus Aluminium zur Befestigung mittels Klammern und ohne Bohren auf der Ladefläche. Aufgrund der verschiebbaren Ladungsanschlüge ist das Pick-Up Rack für beide Kabinenversionen geeignet.

The Pick-up Rack is a massive carrier frame made of aluminium. The rack is installed on the cargo space with alu clamps and without drilling.



Pick-up Rack Komfortversion

DACHTRÄGER

FÜR PICK-UPS | FÜR HARDTOP TL-1

Pick-up Rack Basisversion



ALURACK TL-1

Aluminium Dachträgerkorb mit minimalem Eigengewicht bei maximaler Stabilität in aerodynamischem Design. Der Korb wird einfach und schnell in den Systemschienen des Hardtop's montiert.

ALURACK TL-1

Aluminum roof rack basket with minimal self-weight and maximum stability combined with an aerodynamic design. The montage of the basket on the hardtop's system rails is easy and fast.

ALUBAR TL-1 + GREEN TOP

Die Montage der Querträger erfolgt über Aluminium-C-Schienen, welche an den werksseitigen Befestigungspunkten montiert werden. Die Querträger werden dann mittels Nutensteinen in der C-Schiene befestigt und können so flexibel positioniert werden.

ALUBAR TL-1 + GREEN TOP

The crossbars can be mounted with the c-channels. They can be flexible positioned with the slot nuts.



AluRack Sammitr Hardtop



Artikelnummern / Part Numbers	
AluRack für Hardtopdach TL-1/ AluRack for hardtop roof TL-1	229001101
AluBar für Hardtopdach Green-Top & TL-1/ AluRack for hardtop roof Green-Top & TL-1	229001102
Pick-up Rack Basisversion / Pick-up Rack Basis Version	229008012
Pick-up Rack Komfortversion / Pick-up Rack Comfort Version	229008015



TJM 4X4 EQUIPPED

BY ULLSTEIN CONCEPTS GMBH

Die Ullstein Concepts GmbH führt TJM Australien als ihre neueste Marke für die Overland-Ausrüstung ein. Durch diese Partnerschaft wird der Mercedes X-Klasse noch vielseitiger und kann zum wahren Offroader umgerüstet werden. Das neue Portfolio wird u. a. Fahrwerkskomponenten, Seilwinden und Dachzelte umfassen.

EXCLUSIVE DEALER



Fordern Sie dazu einfach unseren neuen Themenkatalog zu TJM an.





MAISTONE WINDENSYSTEM

Der erste Seilwindenanbau für den Mercedes X-Klasse welcher im Fußgängeraufprallschutz, in Anlehnung an EG Richtlinie 2005/66/EG, positiv geprüft wurde. Seilwinden sind aufgrund der hohen Anforderung an den Fußgängeraufprallschutz vermehrt ein schwieriges Thema in der Zulassung. Ullstein Concepts ist das Thema angegangen. Wir haben erfolgreich einen Frontbügel mit kombinierter Windenhalterung entwickelt, welcher die aufwendigen Crashprüfungen durchlaufen hat und e-typisiert wurde.

Passend zu unserem Windensystem können Sie je nach Bedürfnis und Vorliebe entweder eine unserer Winden oder eine TJM TORQ Winde dazu bestellen.



MAISTONE WINCH-SYSTEM

The first winch-attachment for the Mercedes X-Klasse, which has been, following the EC directive 2005/66/EC, tested positive in the pedestrian protection test. Winches are, because of the very high requirements of the protection of pedestrians, an increasingly difficult topic with regards to the approval process. Ullstein Concepts tackled this topic. We were able to successfully develop a pedestrian protection guard and a combined winch-mounting-set together. Which passed through the intensive crash-test and was e-typcasted.

Fitting to our winchsystem you can order either one of our winches or you can choose from the TJM TORQ winches.



SEILWINDENSYSTEM

MAISTONE



MaiStone Rhino 8 / Winch MaiStone Rhino 8

- | | |
|--------------------------------|------------------------|
| ✓ Zugkraft: 3,56 t | ✓ Pull force: 3,56 t |
| ✓ Entspricht: EN 14492-1 | ✓ Complies: EN 14492-1 |
| ✓ Motor: 4.6 hp | ✓ Engine: 4.6 hp |
| ✓ Getriebeübersetzung: 211 : 1 | ✓ Gear ratio: 211 : 1 |
| ✓ Gewicht: 47 kg | ✓ Weight: 47 kg |



MaiStone Seal Gen 9.5 S / Winch MaiStone Seal Gen 9.5

- | | |
|--------------------------------|----------------------------|
| ✓ Zugkraft: 4,3 t | ✓ Pull force 4,3 t |
| ✓ Entspricht NICHT: EN 14492-1 | ✓ Complies NOT: EN 14492-1 |
| ✓ Motor: 5.0 hp | ✓ Engine: 5.0 hp |
| ✓ Getriebeübersetzung: 159 : 1 | ✓ Gear ratio: 159 : 1 |
| ✓ Gewicht: 40 kg | ✓ Weight: 40 kg |



**EXCLUSIVE
DEALER**



Winden-Zubehör und Berge-Sets finden Sie bei uns im Shop und im TJM-Katalog.
Winch-accessories and recovery kits can be found at our shop and in the TJM catalog.



TJM 4X4 EQUIPPED
BY ULLSTEIN
CONCEPTS
GMBH

TJM



TJM TORQ WINCH 9500LB SYNTHETIC ROPE

- ✓ Zugkraft: 4,31 t
- ✓ Motor: 4.9 hp
- ✓ Getriebeübersetzung: 210 : 1
- ✓ Gewicht: 35 kg
- ✓ Pull force: 4,31 t
- ✓ Engine: 4.9 hp
- ✓ Gear ratio: 210 : 1
- ✓ Weight: 35 kg

TJM TORQ WINCH 12000LB SYNTHETIC ROPE

- ✓ Zugkraft: 5,44 t
- ✓ Motor: 4.9 hp
- ✓ Getriebeübersetzung: 294 : 1
- ✓ Gewicht: 35 kg
- ✓ Pull force 5,44 t
- ✓ Engine: 4.9 hp
- ✓ Gear ratio: 294 : 1
- ✓ Weight: 35 kg

ALURACK

Aluminium Dachträgerkorb mit minimalem Eigengewicht bei maximaler Stabilität in aerodynamischem Design. Der Korb wird einfach und schnell in den Schienensystemen des Fahrzeuges montiert.

ALURACK

Aluminum roof rack basket with minimal self-weight and maximum stability combined with an aerodynamic design. The montage of the basket on the vehicle's c-channels easy and fast.



DACHTRÄGER

ALUBAR

Die Montage der Querträger erfolgt über Aluminium-C-Schienen, welche an den werksseitigen Befestigungspunkten montiert werden. Die Querträger werden dann mittels Nutsteinen in der C-Schiene befestigt und können so flexibel positioniert werden.

ALUBAR

The crossbars can be mounted with the c-channels. They can be flexible positioned with the slot nuts.



AluBar



AluRack



Bitte fragen Sie nach Ihrem Fahrzeugtyp

ERGORACK

aus Aluminium zum Klemmen an der Hecktür. Diese Beladungslösung für Ihr Transporterdach erfordert kein Bohren.

ErgoRack made from aluminium, for an easy ergonomic loading of ladders onto your transporter's roof. The Ergo-Rack fits different vehicle heights and ladder models.



DACHTRÄGER

ZUBEHÖR

ERGO RACK | HECKLEITER



HECKLEITER

aus Aluminium, zum ergonomisch schonenden Verladen von Material auf das Dach Ihres Transporters. Geeignet für verschiedenen Dachhöhen und Leiternmodelle.



CLAMPABLE ALUMINIUM LADDER

guarantees optimum safety for the daily loading and unloading of your goods on our AluRack roof rack.



Artikelnummern / Part Numbers

Heckleiter Mercedes Sprinter H1

229LMS1H1

Heckleiter Mercedes Sprinter H2

229LMS1H2



STYLING PARTS

FRONTSCHUTZBÜGEL | PARKROHR | FLANKENSCHUTZROHR | SCHEINWERFER



Artikelnummern / Part Numbers

EU-Spoilerschutzrohr 51 mm gerade Edelstahl poliert Mercedes Sprinter ab 09/2013	204460112
EU-Frontbügel 42 mm gerade Edelstahl poliert mit integriertem Querrohr 42 mm Mercedes Sprinter ab 2013	204460115
EU-Frontbügel 42 mm gerade Edelstahl schwarz mit integriertem Querrohr 42 mm schwarz Mercedes Sprinter ab 2013	204460111B



STYLINGPARTS

aus spiegelpoliertem Edelstahl. Durch eine aufwendige Handpolitur unserer Edelstahlteile inkl. der Schweißnähte wird ein optimaler Korrosionsschutz gewährleistet. Unsere Stylingparts sind crash-getestet und haben eine ABE.

High quality hand polished stainless steel - for a beautiful mirror finish and an exceptional corrosion protection. Our stylingparts are crash-tested and have a General Operating Permit (ABE).



In unserem Shop finden Sie eine Auswahl an Lampenhaltern.
Visit our shop for a selection of high-quality headlights and lamp holders.

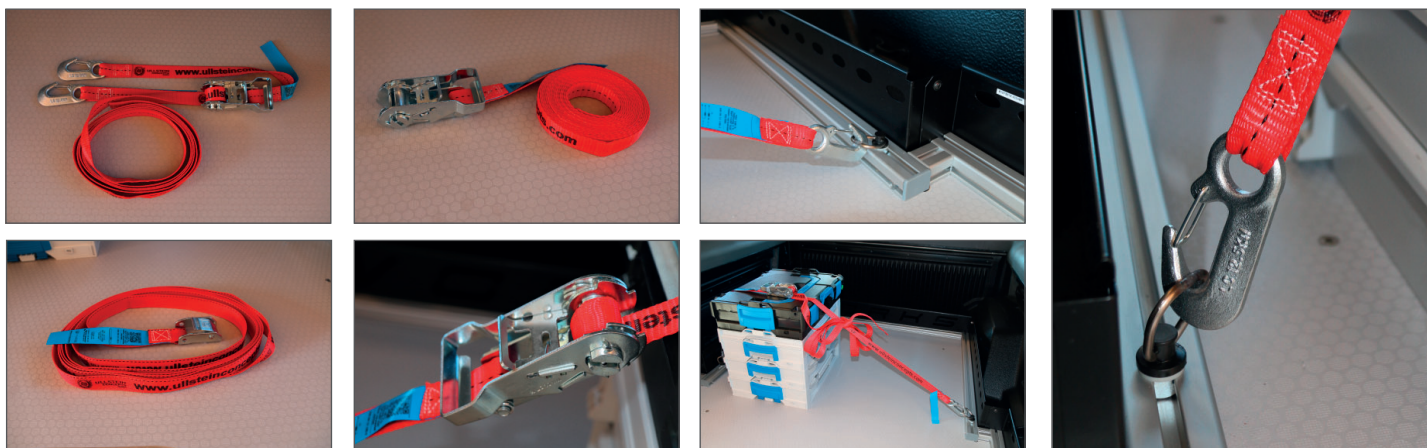

Spanngurte nach DIN-EN 12-195-2 in verschiedenen Längen und Zugkräften bei 25 mm Breite.
Als Ringgurt und Ratschengurte.

*Lashing strips, as ring or ratchet version, in accordance with DIN-EN 12-195-2 in different lengths
and for different traction forces. The strips have a width of 25 mm.*

LADUNGSSICHERUNG

VERZURRSCHIENENSYSTEM | GURTE
ZURRÖSEN



QUICKFIST BEFESTIGUNGSELEMENTE

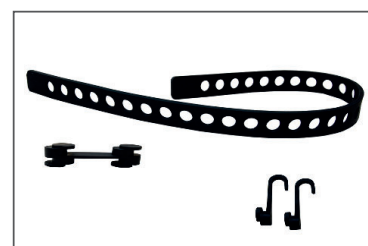

Hochwertige Gummi-Befestigungselemente aus dem Gewerbebereich, für viele verschiedene Befestigungssituationen.
High quality plastic-attachment-elements from field of the commercial applications, for different attachment-situations.

VERSCHIEDENES ZUBEHÖR FÜR IHR SPEZIALFAHRZEUG

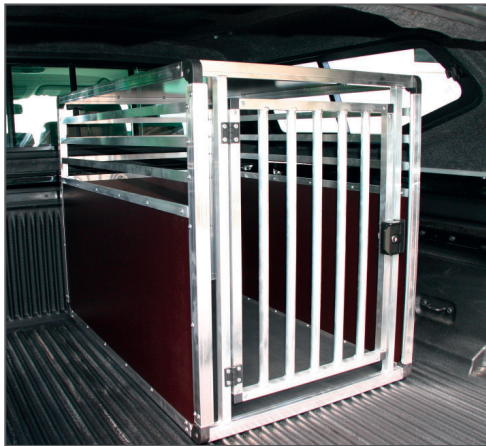

























HUNDEBOX

Hochwertige Boxen zum artgerechten Transport von Hunden.

DOG CAGE

Light weight dog cage: Automatic feather lock system on door. Weight 10 Kg, length 100 cm, width 60 cm.

Legende der Piktogramme					
	Heizbare Heckscheibe Rear door glass heating		Elektrische Verriegelung Electric lock by car remote		Montage ohne Bohren Fitting without drilling
	Wasserdichter Elektrostecker Water Proof Electric plug		Bugschiebefenster Front sliding window		Montageschiene für Querträger vorhanden C-Channel for Crossbars installed
	Montage Rundumleuchte vorbereitet Assembly of signal lamp ready		Seitenschiebefenster Side sliding window		Wasserdicht / Regenfest Water Proof / Rain tight
	Rückstrahler Heckklappe / Tür Rear door reflector		12 V Steckdose 12 V socket		Manuelle Verriegelung Manual locking
	Heckspoiler Rear spoiler		Innenraumleuchte Inside lamp		Zugbelastung bis ...kg Tensile load ...kg
	Gabelstapler Beladung Fork lift loading possible		E = Prüfzeichen European Homologation / ABE		Belastbar bis ...kg Load capacity ...kg
	Dachlast bis ...kg Roof load capacity ...kg		Montageschienen für Querträger erhältlich Optional C-Channel for Crossbars		Leichte Montage Easy assembly
	Aufstellbares seitliches Klappfenster Sidewise birdwing window		Querträger erhältlich Crossbars available		seitliches Ausstellfenster sidewise pop-out window
	Material recyclebar recyclable material.				

Zug- und Druckbelastungsangaben sind kg Angaben.

Alle Angaben ohne Gewähr

Sehr geehrter Interessent,

wir hoffen, dass Ihnen unsere Produktauswahl gefallen hat. Wir würden uns freuen, wenn Sie uns demnächst in unserem Online-Shop besuchen.

www.ullsteinconcepts.com

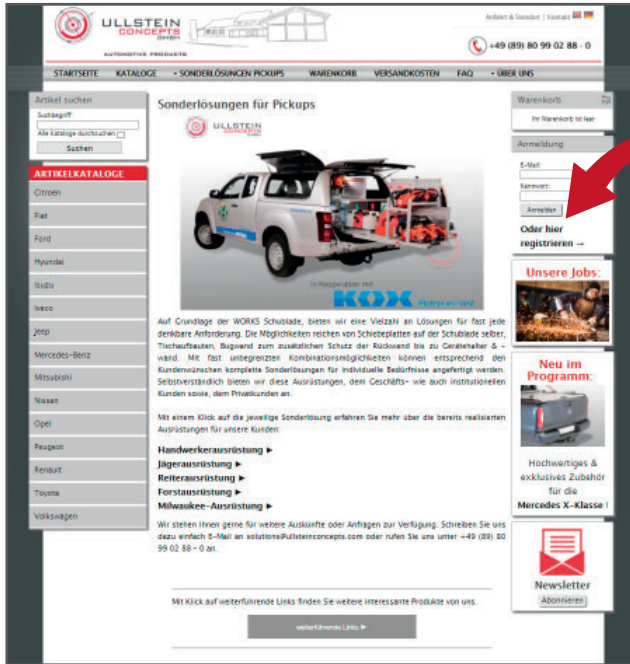

Dort haben Sie die Möglichkeit sich als Endverbraucher oder gewerblicher Kunde weiter zu informieren und zu registrieren.

Als registrierter Nutzer können Sie Ihre Wunschprodukte zu attraktiven Konditionen bestellen.

Sie haben darüber hinaus die Möglichkeit sich für unseren **NEWSLETTER** anzumelden. Mit diesem versorgen wir Sie mit Neuigkeiten und Informationen rund um das Thema Fahrzeugzubehör.

Selbstverständlich steht Ihnen auch ein engagiertes Team an Mitarbeitern zur Beratung zur Verfügung. Wir freuen uns auf Ihren Anruf!

+49 - (0) 89 809 902 880

Ihr Ullstein Concepts Team



Forden Sie auch unseren TJM Katalog an.



**ULLSTEIN
CONCEPTS**
GMBH

Ullstein Concepts GmbH
Bahnhofstraße 20
85416 Langenbach / Germany
Telefon: +49 (0) 89 809 902 880
E-Mail: info@ullsteinconcepts.com